

POÇO DE VISITA (PV) DE ÁGUA PLUVIAL TIPO2 - H= ACIMA DE 1,50M

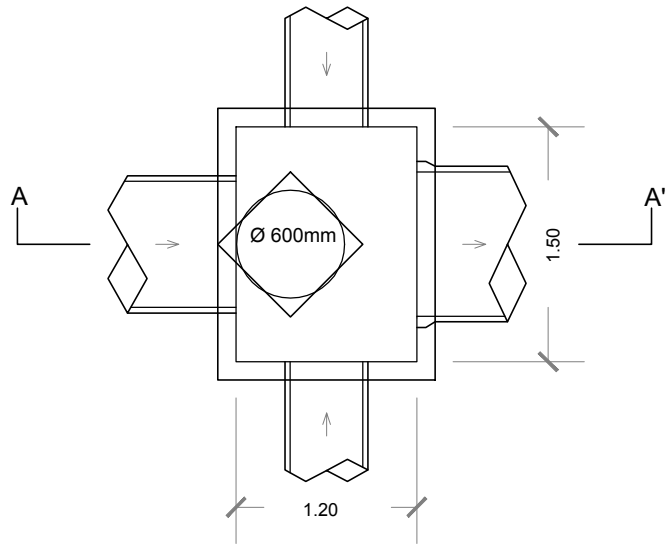

PLANTA BAIXA
SEM ESCALA

OBS.:

- 1) QUANDO NÃO FOR UTILIZADO DEGRAU PARA REDUÇÃO DA VELOCIDADE, MANTER O ALINHAMENTO DA GERATRIZ SUPERIOR DOS TUBOS.
- 2) DIÂMETRO APENAS PARA EXEMPLO, ADOTAR DIÂMETRO DO PROJETO.

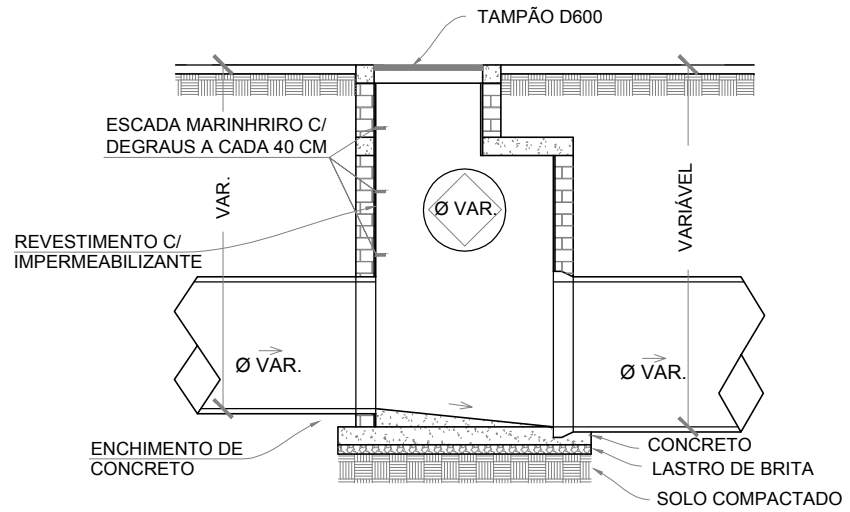

CORTE AA'
SEM ESCALA

DISSIPADOR DE ENERGIA

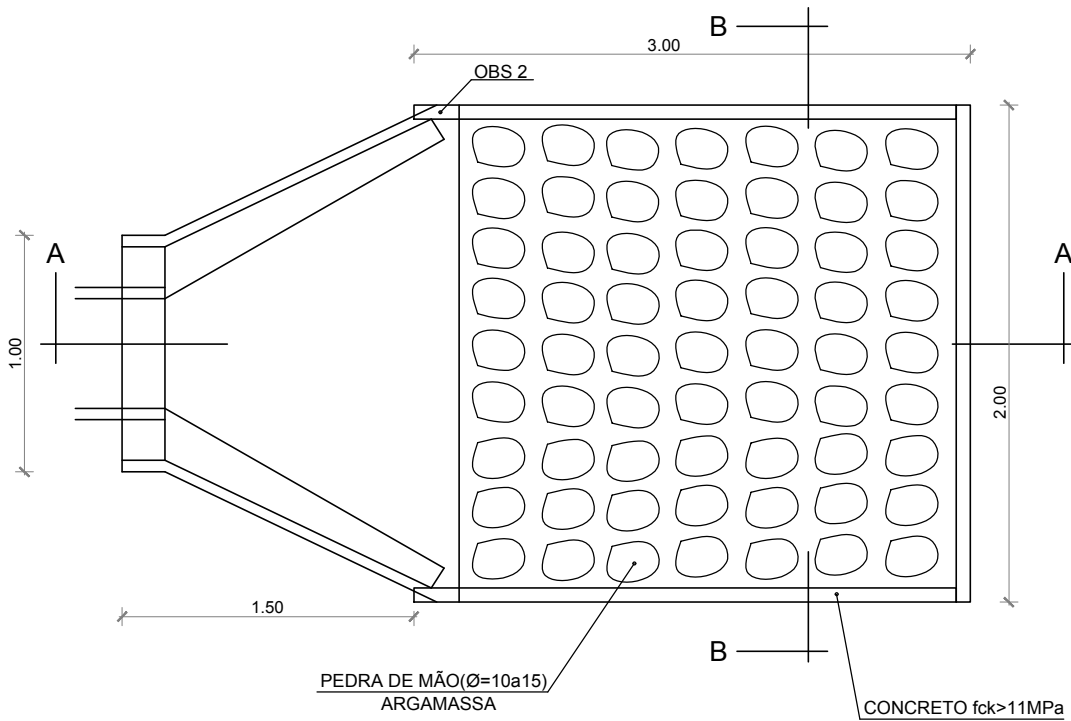

PLANTA BAIXA
SEM ESCALA

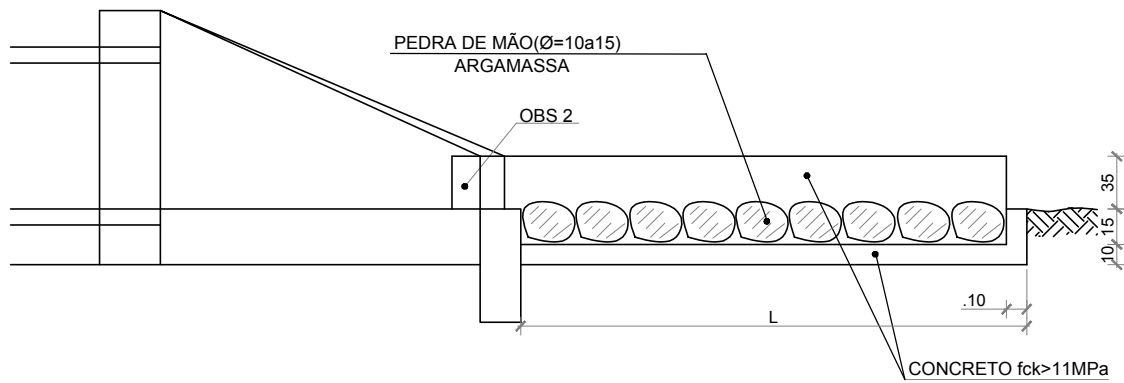

CORTE AA'
SEM ESCALA

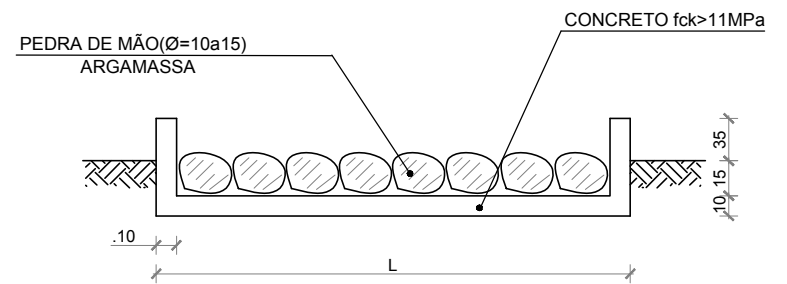

CORTE BB'
SEM ESCALA

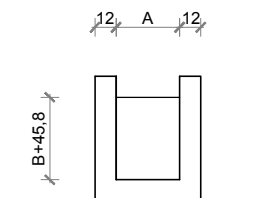

CORTE BB'
SEM ESCALA

REV 00	EMISSÃO INICIAL	08/04/2019
 <p>PREFEITURA MUNICIPAL GUAÇUÍ - ES</p>	TÍTULO DO PROJETO	ESCALA INDICADA
	LOTEAMENTO ADELINO JOSÉ JEVEAUX	DATA DA IMPRESSÃO 25/06/2019
PROJETO: RESPONSÁVEL TÉCNICO PREFEITURA MUNICIPAL DE GUAÇUÍ	LOCAL BAIRRO CIDADE GUAÇUÍ UF ES	
PROPONENTE PREFEITURA MUNICIPAL DE GUAÇUÍ	CONTEÚDO DA FOLHA REDE PLUVIAL	FOLHA
PROPRIETÁRIO PREFEITURA MUNICIPAL DE GUAÇUÍ	ARQUIVO Projeto para construção de 31 unidades habitacionais em lotes urbanizados	03/03